

RELAX GLASS IRA IP65

MONTAGE- UND GEBRAUCHSANWEISUNG

INSTRUCTIONS FOR USE

MODE D'EMPLOI

ISTRUZIONE PER L'USO

INSTRUCCIONES DE MONTAJE Y USO

MONTAGE- OG BRUGSANVISNING

MONTAGE- OCH BRUKSANVISNING

MONTERINGS- OG BRUKSANVISNING

ASENNUS- JA KÄYTTÖOHJE



Irrtum und technische Änderungen vorbehalten · Subject to errors and technical changes · Sous reserve d'erreurs et de modifications techniques · Excepto erro ou alteracao tecnica · Salvo error o modificacion tecnica · Fejl og tekniske ændringer forbeholdt · Fel och tekniska ändringar reserverade · Feil og tekniske endringer reservert · Virheet ja tekniset muutokset on varattu!

MONTAGE- UND GEBRAUCHSANWEISUNG

Sehr geehrter Kunde,
 bitte lesen Sie folgende Hinweise vor Inbetriebnahme
 aufmerksam durch. Sie geben wichtige Informationen für
 Ihre Sicherheit und den Gebrauch des Gerätes.

BESTIMMUNGSGEMÄßE VERWENDUNG:

Das Gerät wärmt im Außenbereich.

SICHERHEITSVORSCHRIFTEN:

- Während der Benutzung dieses Geräts müssen einige Vorsichtsmaßnahmen beachtet werden. Unsachgemäßer Betrieb unter Missachtung von Vorsichtsmaßnahmen kann zu Gesundheitsschäden des Benutzers und anderer Personen sowie zur Beschädigung ihres Eigentums führen.
 - Verwenden Sie dieses Gerät nur wie in diesem Handbuch beschrieben. Jede andere Verwendung wird vom Hersteller nicht empfohlen und kann zu **Feuer, Stromschlag oder Verletzungen führen**.
 - Verwenden Sie das Gerät oder Teile davon nicht außerhalb des vorgesehenen Einsatzes, um Risiken zu vermeiden.
 - Der Hersteller haftet nicht für Schäden, die durch unsachgemäßen Gebrauch entstehen können.
 - Der Hersteller betont, dass dieses Gerät in einer verantwortungsbewussten Weise verwendet werden sollte und dass alle in dieser Broschüre enthaltenen Verfahren, Warnungen und Sicherheitsanweisungen strikt befolgt werden sollten.
 - Verwenden Sie nur die Spannung, die auf dem Typenschild dieses Geräts angegeben ist.
 - Entfernen Sie den Transportschutz vor der Verwendung.
 - Verpackungsmaterial außerhalb der Reichweite von Kindern aufbewahren.
 - Dieses Gerät muss vorsichtig gehandhabt werden und Vibrationen oder Schläge sollten vermieden werden.
 - Üben Sie keinen Druck auf die Glasoberfläche aus.
 - Verwenden Sie das Gerät insbesondere nicht in staubigen oder explosiven Bereichen.
 - Verwenden Sie das Gerät nicht auf einer Baustelle, in einem Gewächshaus, in einer Scheune oder in Tierställen.
 - Verwenden Sie dieses Gerät nicht für die Tierhaltung und Zucht.
 - Verwenden Sie das Gerät nicht als Saunaofen.
 - Dieses Gerät ist NICHT für den Einbau in Schränke vorgesehen.
 - Verwenden Sie das Gerät nicht auf nassen Oberflächen oder wenn es ins Wasser fallen oder fallen kann.
 - Greifen Sie nicht nach einem Gerät, das ins Wasser gefallen ist, ausschalten und sofort den Netzstecker ziehen.
 - Installieren und betreiben Sie das Gerät in **absolut horizontaler Position** an der Decken- oder Deckenstruktur. Der Wärmewiderstand der Deckenbeschichtung und des Deckenmaterials sollte mindestens 80 °C betragen.
 - **WARNUNG:** Überprüfen Sie das Gerät regelmäßig auf Beschädigungen. Das Heizgerät darf nicht verwendet werden, wenn die schwarze Strahlplatte oder ein anderer Teil des Heizkörpers beschädigt ist
 - Schließen Sie das Gerät nur an eine vorschriftsmäßig installierte Schutzkontakt-Steckdose an. Bei Problemen mit dem Anschluss ist zu prüfen, dass die Sicherung nicht durch weitere Stromabnehmer überlastet ist. Es wird eine eigene Sicherung für den Strahler empfohlen.
- Eventuell ist eine träge C-Sicherung zu verwenden.**

- Geräte nur an Wechselstrom – Spannung gemäß Typenschild – anschließen!
- Niemals unter Spannung stehende Teile berühren!

Lebensgefahr!

- Gerät niemals mit nassen Händen bedienen!

Lebensgefahr!

- Keine leicht entflammaren Stoffe oder Sprays in der Nähe des in Betrieb befindlichen Gerätes aufbewahren oder benutzen. **Brandgefahr!**

- Gerät nicht in leicht entzündbarer Atmosphäre (z.B. in der Nähe brennbarer Gase oder Spraydosen) benutzen!

Explosions- und Brandgefahr!

- **Achtung!** Keine Fremdojekte in die Geräteöffnungen einführen! **Verletzungsgefahr (Stromschlag)** und Beschädigung des Gerätes!

- **Achtung!** Schauen Sie nicht längere Zeit in das Licht!

- **Achtung: Das Gerät erwärmt sich während des Betriebes sehr stark!** Stellen Sie deshalb das Gerät so auf, dass ein zufälliges Berühren ausgeschlossen ist.

Verbrennungsgefahr!

- Keine Kleidungsstücke, Handtücher oder ähnliches zum Trocknen über das Gerät legen! **Überhitzungs- u. Brandgefahr!**

- Der Schwenkwinkel darf nicht während des Betriebes verstellt werden! **Verbrennungsgefahr!** Zum Verstellen das Gerät erst abkühlen lassen.

- Kindern und Personen unter Medikamenteneinfluss ist die Benutzung nur unter Aufsicht zu gestatten! Achten Sie darauf, dass Kinder keine Gelegenheit haben, mit elektrischen Geräten zu spielen!

- Die Steckdose muss jederzeit zugänglich sein um ein schnelles Entfernen des Netzsteckers zu ermöglichen.
- Die Gebrauchsanweisung gehört zum Gerät und ist sorgfältig aufzubewahren! Bei Besitzerwechsel muss die Anweisung mit ausgehändigt werden!

- Lassen Sie das Gerät erst abkühlen, bevor Sie es tragen und aufbewahren!

STANDORT:

- **Für die Deckenmontage**, mit oder ohne Rahmen, muss der Heizstrahler 2,1 bis 2,3 Meter über dem Boden befestigt werden. Die Einbauhöhe für die 1,5 kW-Version beträgt mindestens 1,8 m über dem Boden.
- **Für die Wandmontage**, mit oder ohne Rahmen, muss der Heizstrahler 2,1 bis 2,3 Meter über dem Boden befestigt werden. Die Einbauhöhe für die 1,5 kW-Version beträgt mindestens 1,8 m über dem Boden.
- Das Gerät darf nur in Betrieb genommen werden, wenn es **waagrecht** montiert wurde.
- Der Abstand zwischen Strahler und brennbaren Gegenständen und anderen Baulichkeiten muss **mindestens 100 cm** betragen.
- Da das Gerät Strahlungswärme abgibt, achten Sie bitte darauf, dass sich zwischen dem Gerät und den zu erwärmenden Personen bzw. Gegenständen keine Dinge wie z.B. Möbel befinden!

NETZKABEL:

- Die Verwendung eines Verlängerungskabels mit diesem Gerät wird nicht empfohlen.
- Netzkabel darf nicht mit heißen Geräteteilen in Berührung kommen!
- Stecker niemals am Kabel aus der Steckdose ziehen! Gerät

niemals durch Ziehen am Kabel bewegen oder Kabel zum Tragen des Gerätes benutzen!

- Kabel nicht um das Gerät wickeln! Gerät nicht mit aufgewickeltem Kabel betreiben!
- Kabel nicht einklemmen, nicht über scharfe Kanten ziehen, nicht über heiße Herdplatten oder offene Flammen legen!
- Führen Sie keine Kabel unter den Teppich, werfen Sie keine Teppiche oder Läufer darüber. Legen Sie das Kabel nicht so hin, dass darüber gestolpert werden kann.
- Benutzen Sie das Gerät niemals, wenn das Gerät oder Kabel beschädigt ist. **Verletzungsgefahr!**

MONTAGE:

- Die Montage und der Anschluss des Gerätes darf nur von qualifiziertem Fachpersonal durchgeführt werden. Vor Beginn aller Elektroarbeiten ist die Installation spannungsfrei zu schalten! **Brandgefahr!**
- In dem Hohlraum über dem Strahler muss ein ausreichender Luftaustausch zur Wärmeabfuhr sichergestellt sein.
- **Gerät erst nach vollständiger Montage in Betrieb nehmen.**
- Dieses Heizelement wird mit einem Paar Edelstahl-Winkelhalterungen geliefert. Der einstellbare Winkel ermöglicht den Einbau der Heizung auf vertikalen, horizontalen und geneigten Flächen.

WARNUNG:

Während der Heiz- oder Kühlperiode können leichte Knistergeräusche zu hören sein. Dies sind normale Betriebsgeräusche.

NOTIZ:

- ✓ Nach dem ersten Einschalten und einer längeren Stillstandszeit kann das Gerät kurzzeitig einen leichten Geruch abgeben. Es hat keinen Einfluss auf die Verwendung der Heizung.
- ✓ Um unangenehme Gerüche auszuschließen, wird empfohlen, das Heizgerät sauber zu halten, um Staubansammlungen zu vermeiden.
- ✓ Der Abstand zwischen Heizgerät und Fernbedienung sollte weniger als 3 Meter betragen und die Fernbedienung muss direkt auf den Empfänger der Frontplatte zeigen

INSTALLATION BEIM MODELL BRELG1200-1:

Bei direktem Anschluss an die Versorgungsleitung muss vor der Versorgungsleitung ein zweipoliger Schalter oder ein bipolarer Leistungsschalter mit einem Kontakttöffnungsabstand von mindestens 3 mm angebracht werden. Wenden Sie sich an einen autorisierten Servicetechniker, wenn Sie sich nicht sicher sind, ob in dem Bereich ein Schalter oder ein Schutzschalter installiert ist..

- ✓ Stecken Sie das Gerät in die Steckdose der Hauptstromversorgung, die Heizung beginnt zu heizen.
- ✓ Ziehen Sie das Gerät aus der Steckdose oder drücken Sie den Schalter oder die Stromkreisunterbrechung, um das Gerät auszuschalten.

REINIGUNG:

- Zuerst Gerät vom Netz trennen.
- Nachdem das Gerät abgekühlt ist, wischen Sie den Staub mit einem kalten, feuchten weichen Lappen, in kaltem Zustand, ab
- Während des Betriebs ist es regelmäßig (einmal im Jahr) erforderlich, die elektrischen Kabelkontakte und Klemmenanschlüsse auf festen Sitz zu prüfen.
- Keine scheuernden oder ätzenden Reinigungsmittel verwenden!
- Tauchen Sie das Gerät niemals in Wasser! **Lebensgefahr!**

KUNDENDIENST:

- Reparaturen und Eingriffe in das Gerät sind nur durch autorisiertes Fachpersonal zulässig!
- **Achtung!** Unfachmännische Eingriffe führen zum Verlust des Garantieanspruchs.
- Durch unsachgemäße Reparaturen können erhebliche **Gefahren** für den Benutzer entstehen!

TECHNISCHE DATEN:

- Anschluss/Sicherung: 230/240 Volt (50/60 Hz) mit 16 Amp B oder C (= träge Absicherung)
- Leistung: 1200 Watt, 1500 Watt, 1800 Watt und 2200 Watt
- Infrarot-Röhre: 1,2 kW= BRELGR1200, 1,5 kW= BRELGR1500, 1,8 kW= BRELGR1800, 2,2 kW= BRELGR2200,
- Garantierte Lebensdauer: bis zu 5000 Stunden bei durchschnittlicher Nutzung
- Schutzart: IP65
- Gewicht BRELG2200-x Modelle: 5,1 kg
- Gewicht BRELG1200-3 Modelle: 3,5 kg
- Gewicht BRELG2200RD-x Modelle: 5,2 kg
- Gewicht BRELG1200R-3 Modelle: 3,6 kg
- Gehäuse: Korrosionsbeständiges, eloxiertes Aluminium
- Front: SCHOTT NEXTREMA® Keramikglas
- Kabel: 1,80m 3-adrig 1,5 mm², Schukostecker

OPERATING INSTRUCTION FOR BRELG1200x MODELS:

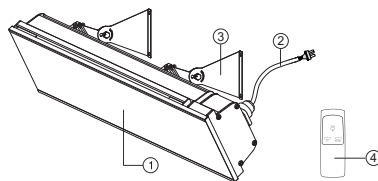

1. Keramik Glasscheibe
2. Netzkabel und Stecker
3. Halter für Wand und Deckenmontage
4. Fernbedienung (**nur für Modelle BIGH1200R-x**)

OPERATING INSTRUCTION FOR BRELG1500x- BRELG2200x MODELS:

1. Keramik Glasscheibe
2. AN/AUS Schalter
3. Netzkabel und Stecker
4. Halter für Wand und Deckenmontage
5. Fernbedienung (**nur für Modelle BRELG1500Rx, BRELG1800Rx und BRELG2200Rx**)

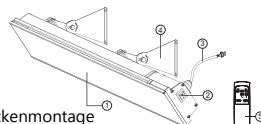



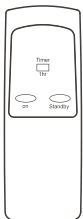
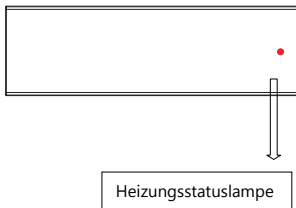

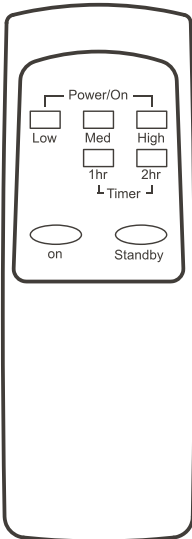
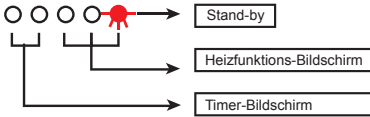
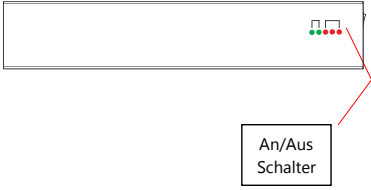

MODEL NAME	BREL1200-1, BREL1200R-1 BREL1200F-1	BREL1500-3, BREL1500-1 BREL1500RD-3, BREL1500RD-1 BREL1500RDF-3, BREL1500RDF-1	BREL1800-1, BREL1800-3 BREL1800RD-1, BREL1800RD-3 BREL1800RDF-1, BREL1800RDF-3	BREL12200-1 BREL12200-3 BREL12200RD-3 BREL12200RD-1
Spannung	230-240V~, 50Hz	230-240V~, 50Hz	230-240V~, 50Hz	230-240V~, 50Hz
Power	1200 W	1500 W	1800 W	2200 W
Installation	Wall, Ceiling or Ceiling flush mounted	Wall, Ceiling or Ceiling flush mounted	Wall, Ceiling or Ceiling flush mounted	Only Wall mounted
Wandmontage: Höhe	1.8-2.1 m	1.8-2.1 m	1.8-2.1 m	1.8-2.1 m
Deckenmontage: Höhe	2.1-2.3 m	2.1-2.3 m	2.1-2.3 m	2.1-2.3 m
Elektrische Schutzklasse	I	I	I	I
IP Angabe	IP65	IP65	IP65	IP65
Kabellänge	1,8 cm	1,8 cm	1,8 cm	1,8 cm
Abmessungen L*B*H	585 x 170 x 80 mm without bracket	900 x 170 x 80 mm without bracket	900 x 170 x 80 mm without bracket	900 x 170 x 80 mm without bracket

ANWEISUNG FÜR BREL1200R-1:

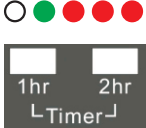
Einschalten des Gerätes	Standby mode	Set the time function
<p>Schließen Sie das Gerät an, das Gerät gibt 1 Piepton ab, das Gerät befindet sich im Standby-Modus, die Heizungsstatuslampe blinkt.</p>	<p>Drücken Sie die Taste "standby" auf der Fernbedienung, das Gerät gibt 1 Piepton ab und kehrt in den Standby-Modus zurück, die Standby-Lampe blinkt.</p>	<p>Drücken Sie die Timer-Steuertaste "1 Std.", Um die 1-Stunden-Verzögerungszeitfunktion zu aktivieren. Die Heizungsstatuslampe wird grün.</p>
<p>Drücken Sie die Taste "ON" auf der Fernbedienung, das Gerät beginnt zu heizen und die Heizungsstatuslampe leuchtet rot.</p>	<p>Gerät ausschalten: Ziehen Sie das Gerät aus der Steckdose oder drücken Sie den Schalter oder die Stromkreisunterbrechung, um das Gerät auszuschalten</p>	<p>Das Gerät schaltet sich nach 1 Stunde aus und kehrt in den Standby-Modus zurück.</p>

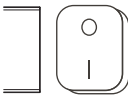
ANWEISUNG FÜR ALLE ANDEREN DIMMBAREN MODELLE:

Einschalten des Gerätes	Standby Modus	Timer einstellen
 <p>Schließen Sie das Gerät an und drücken Sie dann den Schalter in die Position I. Richten Sie die Fernbedienung direkt auf den Empfänger, drücken Sie die Taste "ON" auf der Fernbedienung, das Gerät gibt 1 Piepton ab und beginnt im Hochleistungsmodus zu heizen (100% der Nennleistung).</p>	 <p>Drücken Sie die Taste "standby" auf der Fernbedienung, das Gerät gibt 1 Piepton ab und kehrt in den Standby-Modus zurück, die Standby-Lampe blinkt.</p>	 <p>Drücken Sie eine der beiden Timer-Steuertasten (Bild 11), um die Verzögerungs-Timer-Funktion zu aktivieren. (1, 2 oder 3-Stunden-Optionen). <u>1-Stunden-Timer:</u> Richten Sie die Fernbedienung direkt auf den Empfänger und drücken Sie die Taste "1hr". Die 1. Timer-Statuslampe leuchtet grün, das Gerät wird nach 1 Stunde ausgeschaltet und in den Standby-Modus zurückgeschaltet.</p>
 <p>Alle drei Heizstatuslampen leuchten rot. Das Gerät befindet sich jetzt im Heizmodus.</p>	 <p>Gerät ausschalten: Drücken Sie den Schalter auf die Position O.</p>	 <p><u>2 Stunden Timer:</u> Richten Sie die Fernbedienung direkt auf den Empfänger und drücken Sie die Taste "2hr", die 2. Lampe des Timers wird grün, das Gerät schaltet sich nach 2 Stunden aus und kehrt in den Standby-Modus zurück. <u>3 Stunden Timer:</u> Richten Sie die Fernbedienung direkt auf den Empfänger und drücken Sie die Taste "1hr" und "2hr", beide Timer-Statuslampen leuchten grün, das Gerät schaltet sich nach 3 Stunden aus und kehrt in den Standby-Modus zurück.</p>

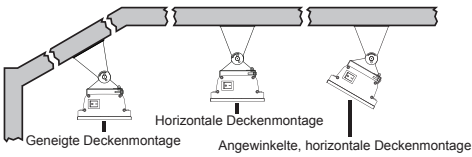
MONTAGE DETAILS:

- Die ideale Montageposition befindet sich direkt über dem zu beheizenden Bereich mit einer Längsausrichtung und ist vertikal nach unten gerichtet.

WARNUNG:

Der Strahler darf niemals in der nach oben oder nach innen weisenden Position installiert werden, die Heizfläche muss immer so positioniert werden, dass die Wärme nach unten oder nach außen gerichtet wird.

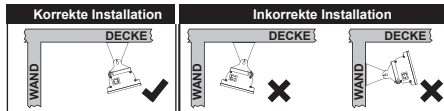

- Unten finden Sie die Mindestabstände, wenn Sie das Heizgerät parallel zur Decke montieren. (Einheit in mm)

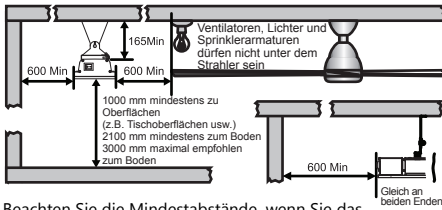

- Beachten Sie die Mindestabstände, wenn Sie das Heizgerät in einem Winkel zur Decke montieren. (Einheit in mm)

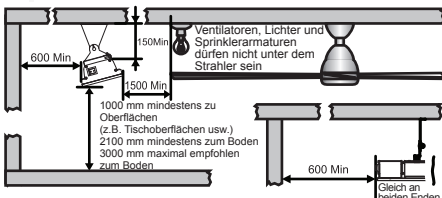

- Unten die richtige Wandmontageposition (Einheit in mm):

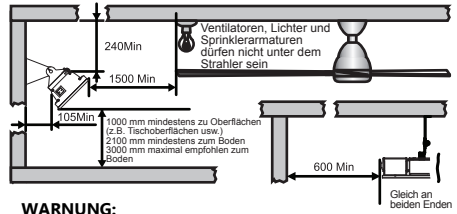
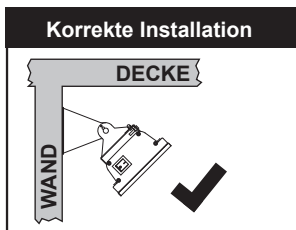
**WARNUNG:**

Die Montage des Strahlers und dessen Anschluss an das Stromnetz darf nur von qualifiziertem Fachpersonal gemäß der Elektroinstallationsverordnung und den Sicherheitsvorschriften des Stromsystems durchgeführt werden.

MONTAGEANLEITUNG:

- Öffnen Sie das Werkspaket und nehmen Sie das Heizgerät vorsichtig heraus.
- Nehmen Sie das Packpapier vom Heizsende ab.
- Nehmen Sie ein Paar Montagehalterungen heraus. Diese verstellbaren Halterungen ermöglichen eine direkte Decken- oder Wandmontage und verfügen über voreingestellte Winkeloptionen von parallel, 15°, 30°, 45° und Höhe 170 mm.

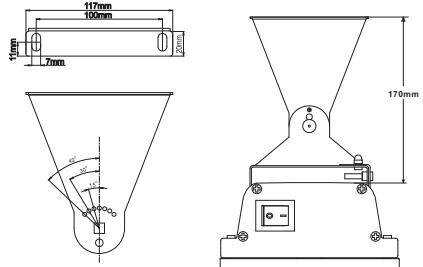

- Die korrekte Installation, wie in der Abbildung oben, wählen Sie die Heizstelle an der Decke durch die Platzierung der Bolzen oder strukturelle Balken, um eine sichere Befestigung der Heizung zu gewährleisten, unter Beachtung der Mindestabstände vom Boden und andere Einwände
- Installieren Sie zwei Halterungen an der Decke oder Wand mit dem folgenden empfohlenen Mindestabstand "B".
- Stellen Sie die verstellbaren Winkelhalterungen auf den gewünschten Winkel ein und befestigen Sie die Halterungen mit einem Schraubenschlüssel

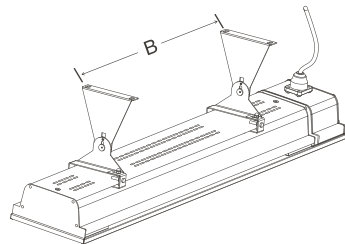

Modell-Nr.	"B" (mm) MIN. ABSTAND
1200W	300±20
1500W	500 ±50
1800W	500 ±50
2200W	500 ±50

- Bei Deckenmontage sind die verfügbaren Montagewinkel auf 0°, 15° und 30° beschränkt.
- Für die Wandmontage sind die verfügbaren Montagewinkel auf 15°, 30° und 45° beschränkt.

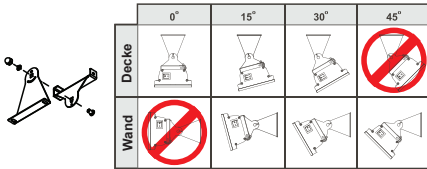

7. Hängen Sie das Heizgerät an die Halterungen und befestigen Sie es mit den Befestigungselementen der Halterung durch Anziehen der Schrauben.

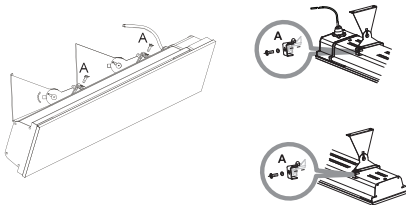

NOTIZ:

- ✓ Je nach Material und Ausführung der Deckenstrukturelemente muss das Heizgerät mit den richtigen Befestigungselementen gesichert werden. Das Gewicht des Heizgeräts beträgt bis zu 5,3 kg, der Installationsort muss das 5-fache des Heizelements halten können.

ANSCHLUSS AN DAS ELEKTRISCHE NETZ:

- Das Heizgerät bedarf einen geerdeten, einphasigen Netzanschluss für Netzspannungen von 230-240 V bei 50 Hz.
- Stellen Sie vor dem Anschluss sicher, dass die Angaben des Stromnetzes am Verbindungspunkt die einphasige Spannung von 230-240 V bei 50 Hz einhalten.
- Wird ein Modell mit 1200 W direkt an die Netzspannungsversorgung angeschlossen, muss ein zweipoliger Schalter oder eine zweipolige Sicherung mit einer Kontakttrennung von mindestens 3 mm und einem Nennstrom von mindestens 10 A vor der Versorgung installiert werden. Sind Sie sich nicht sicher, ob in den Räumlichkeiten ein Schalter oder eine Sicherung installiert ist, kontaktieren Sie bitte einen autorisierten Servicetechniker.
- Bei einem Modell mit 1500 W sollte das Stromnetz mit einem Typ C-Sicherungsautomat (träge Sicherung) und einem Nennstrom von mindestens 10 A ausgestattet sein.

Sind Sie sich nicht sicher, ob in den Räumlichkeiten eine Sicherung installiert ist, kontaktieren Sie bitte einen autorisierten Servicetechniker.

- Bei Modellen mit 1800 W und 2200 W sollte das Stromnetz mit einem Typ C-Sicherungsautomat (träge Sicherung) und einem Nennstrom von mindestens 16 A ausgestattet sein. Sind Sie sich nicht sicher, ob in den Räumlichkeiten eine Sicherung installiert ist, kontaktieren Sie bitte einen autorisierten Servicetechniker.
- Das Stromnetz sollte mit einem Sicherungsautomaten und einem Nennstrom von mindestens 16 A ausgestattet sein.
- Die Heizung darf nicht unmittelbar unter einer Steckdose liegen. Der Stromanschluss sollte sich nicht auf der Rückseite des Heizgeräts befinden. Der Stromversorgungspunkt muss sich außerhalb des physischen Fußabdrucks des Heizgeräts befinden, um die Wärmeentwicklung hinter dem Heizelement zu minimieren.
- Wenn das Heizgerät an einer geeigneten Stelle montiert werden soll (z. B. Gewölbendecke), stellen Sie sicher, dass sich der Stromanschluss an diesem tiefsten Punkt des Heizgeräts befindet.

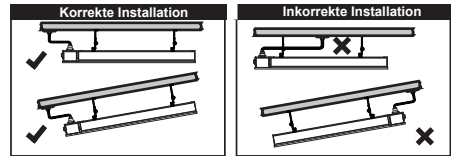

WIRING SCHEMATIC DIAGRAM:

BRELG1200-1, BRELG1200F-1:

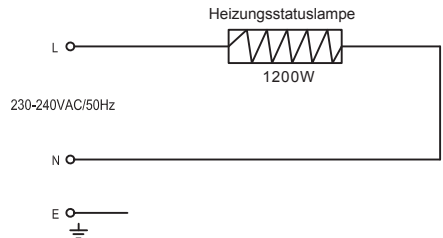

BRELG1200R-1:

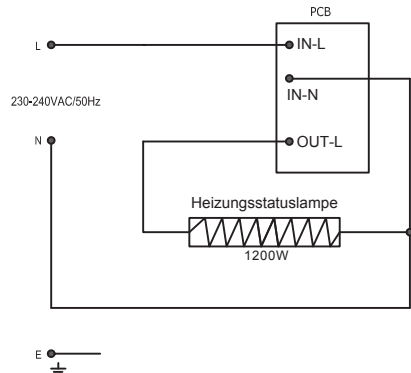

**BRELG1500-3, BRELG1500-1, BRELG1800-3,
BRELG1800-1, BRELG2200-3, BRELG2200-1:**

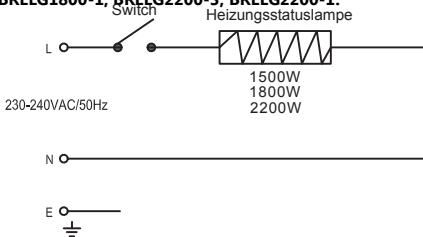

**BRELG1500RD-3, BRELG1500RD-1, BRELG1500RDF-3,
BRELG1500RDF-1, BRELG1800RD-1, BRELG1800RD-3,
BRELG1800RDF-1, BRELG1800RDF-3, BRELG2200RD-3,
BRELG2200RD-1:**

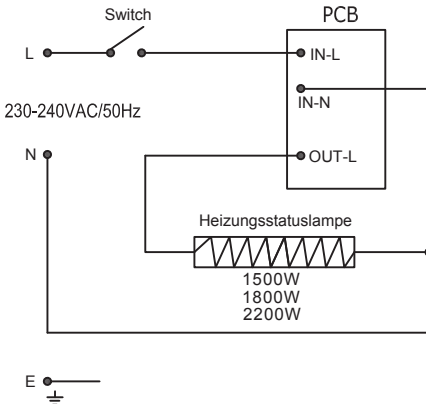

FEHLERSUCHE

• Mögliche Fehlfunktionen sind in der folgenden Tabelle aufgeführt.

SYMPTOM	URSACHE
Heizt nicht / Keine Betriebsanzeige.	Überprüfen Sie, ob die Stromversorgung angeschlossen und eingeschaltet ist.
Heizung riecht beim ersten Gebrauch.	Dies wird durch Öl oder Staub verursacht, der beim Herstellungsprozess zurückbleibt und hört nach kurzer Zeit auf.
Schwacher Geruch für kurze Zeit nach dem Einschalten der Heizung.	Das ist normal und sollte nach kurzer Zeit aufhören.
Heizung riecht, nach längerem Nichtgebrauch und erneutem Einschalten.	Ansammlung von Schmutz und Staub auf dem Heizgerät. Schalten Sie das Heizgerät aus und lassen Sie es abkühlen und reinigen Sie es anschließend.
Klirrende Geräusche beim Einschalten und Ausschalten der Heizung.	Dies sind Ausdehnungs- und Kontraktionsgeräusche der Metallkomponenten der Heizelemente und ist normal.
Schlechte Heizleistung.	Das Aussetzen extremer Umgebungsbedingungen wie starker Wind / zu kalten Temperaturen kann die Heizleistung einer Außenanlage verringern. Das Gerät ist nicht in der richtigen Position installiert, möglicherweise zu hoch oder die Heizung ist zu klein für die empfohlene Fläche.
Es gibt einen brennenden Geruch und / oder seltsame Geräusche (andere als normale Expansions- und Kontraktionsgeräusche), die von der Einheit kommen.	Schalten Sie die Heizung aus und <u>wenden Sie sich an den autorisierten Service oder Verkäufer.</u>
Wenn der zugehörige Schutzschalter (Sicherheit, Erde) ausgelöst wird oder eine Sicherung durchbrennt.	Schalten Sie die Heizung aus und <u>wenden Sie sich an den autorisierten Service oder Verkäufer.</u>

KORREKTE ENTSORGUNG DIESES PRODUKTS:

Diese Kennzeichnung weist darauf hin, dass dieses Produkt nicht mit anderen Haushaltsabfällen innerhalb der EU entsorgt werden darf. Um mögliche Schäden für die Umwelt oder die menschliche Gesundheit durch unkontrollierte Abfallentsorgung zu vermeiden, recyceln Sie diese verantwortungsvoll, um die nachhaltige Wiederverwendung von Materialressourcen zu fördern. Um Ihr gebrauchtes Gerät zurückzusenden, verwenden Sie bitte das Rückgabe- und Sammelsystem oder wenden Sie sich an den Händler, bei dem das Produkt gekauft wurde. Sie können dieses Produkt für umweltfreundliches Recycling nehmen.



Schlechte Heizleistung.	Installation mit falscher Größeordnung, wenden Sie sich an den autorisierten <u>Service oder Verkäufer</u> .
	Ein defektes Heizelement schaltet die Heizung aus. <u>Contact the authorized service or seller.</u>
Heizt nicht / Keine Betriebsanzeige.	Stellen Sie sicher, dass die Stromversorgung angeschlossen und eingeschaltet ist. Wenn sie immer noch defekt ist, schalten Sie die Heizung aus und wenden Sie sich an den Verkäufer oder Ihren Installateur